

NEU



MINIBAGGER | 15c-1, 16c-1, 18z-1 UND 19c-1

Transportgewicht: 1479 bis 1868 kg Netto-Motorleistung: 10,8 kW



**DIE ENTSCHEIDUNG FÜR DEN
BESTEN MINIBAGGER IST SO
EINFACH WIE NIE ZUVOR**



DIE NEUE GENERATION DER MINIBAGGER-BAUREIHE MIT 1 BIS 2 TONNEN GEWICHT VON JCB UMFASST VIER MODELLE. DAZU GEHÖREN DREI HERKÖMMLICHE MASCHINEN MIT KONVENTIONELLEM HECKDESIGN UND EINE MIT NULLHECK:

Das Heckdesign der leichteren Modelle, 15C-1 und 16C-1, ist konventionell. Sie können perfekt auf dem Anhänger eines Kleinbusses oder Pickups transportiert werden. Der 15C-1 ist eine Standardversion mit starrem Laufwerk. Der 16C-1 hat ein Transportgewicht von 1674 kg mit Kabine, ein einfahrbares Laufwerk und eine Verstellkolbenpumpe.

Das Modell 18Z-1 besitzt ein Nullheck und in dieser Ausführung die gleichen Leistungsmerkmale wie der 16C-1. Das Arbeiten bei wenig Platz wie auf Gehwegen und zwischen Gebäuden fällt jedoch wesentlich leichter. Das Risiko von Beschädigung der Maschine und des Einsatzorts ist geringer.

Die Standfläche des 19C-1 ist so kompakt wie die der anderen Modelle der Baureihe, seine Ausbrechkraft und Hubkapazität sind jedoch größer und erfüllen höhere Anforderungen. Optional bieten wir einen Löffelstiel der Länge 1344 mit mehr Reichweite und Grabbtiefe an.

Die Zusatzfunktionen des 19C-1 erfüllen auch gehobene Ansprüche. Dazu zählen: elektroproportionale Steuerung, Auto-Kickdown Fahrmotoren, Verrohrung für einen hydraulischen Schnellwechsler sowie eine Hammer- / Scheren- und Schwenklöffelhydraulik (AUX I + II)..



WÄHLEN SIE ROBUST

DIE JCB-MINIBAGGER DER NEUEN GENERATION WURDEN ENTWORFEN UND ENTWICKELT, UM DEN HÄRTESTEN EINSATZBEDINGUNGEN ZU WIDERSTEHEN. MIT LANGLEBIGEN KOMPONENTEN UND EINFACHEN, KOSTENGÜNSTIGEN REPARATUREN BIETEN SIE MINIMALE STILLSTANDSZEITEN UND MAXIMALE RENTABILITÄT.

Auf sehr lange Haltbarkeit ausgelegt

1 Das gegossene Kontergewicht über die volle Breite bietet vollen Schutz vor Beschädigungen. Alle Hydraulikkomponenten werden in einem hydraulischen Reinraum zusammengebaut und durchlaufen mehrstufige Qualitätsprozesse, um die Zuverlässigkeit zu gewährleisten.

Verbesserte Bolzen am Löffelstiel mit ARCO-Beschichtung schützen die Bolzen vor Korrosion und helfen so, die Betriebskosten zu senken.

2 Dank der neuesten Fertigungsprozesse werden optimale Herstellungsqualität, Zuverlässigkeit, Haltbarkeit, Betriebsdauer und Maschinenverfügbarkeit erreicht.

3 Die hochbelastbare Schwenklagerung ist Baureihenstandard. Sie erhöht die Lebensdauer und senkt die Betriebskosten, denn die ohnehin schon verschleißarmen Buchsen können auch ausgetauscht werden. * Ausgenommen das Modell 15C-1.

4 Der oben montierte Auslegerzylinder reduziert das Risiko von Beschädigungen, zum Beispiel beim Beladen von Muldenkippern.

5 Die Schläuche verlaufen durch den Ausleger, den Löffelstiel und die Schwenklagerung, um eine hohe Langlebigkeit zu gewährleisten. Alle Modelle verwenden eine O-Ring-Abdichtung, die hervorragende Dichtfunktionen bietet.



Robust und langlebig

6 Der 18Z ist JCBs erstes Nullheckmodell seiner Klasse und schützt die Maschine und die Umgebung vor versehentlichen Schäden.

7 Die Hecktür aus massiven Guss sorgt für maximale Stoßfestigkeit im Vergleich zu glasfaserverstärktem Kunststoff.

8 Drei Einzellansch-Laufrollen in Verbindung mit „Short Pitch“-Ketten sorgen für einen ruhigen Lauf. Optional werden „Long Pitch“-Gummiketten oder Stahlketten für härtere Einsatzbedingungen angeboten.

9 Das robuste, langlebige H-Rahmen-Laufwerk bietet eine starre Stütze mit offenem Design, das es ermöglicht, dass der Aushub leicht herunterfällt. So wird ein übermäßiger Verschleiß der Bauteile verhindert. Für optimale Steifigkeit sind die ausfahrbaren Teleskopträger aus 25 mm massivem Stahlblech gefertigt.*

*Das Laufwerk des 15C-1 ist starr.



WÄHLEN SIE EINFACH

DIE MEISTEN ARBEITEN SIND SCHWER GENUG, AUCH OHNE DIE ZUSÄTZLICHEN BELASTUNG, DIE MIT KOMPLIZIERTER UND HÄUFIGER WARTUNG, SCHWIERIG ZU REINIGENDEN STELLEN UND NATÜRLICH MIT UNANGENEHMEN BETRIEBSBEDINGUNGEN EINHERGEHT. DESHALB HABEN WIR ES EINFACH FÜR SIE GEMACHT.

Alle Bedienfunktionen bieten eine feinfühligere Steuerung und einen reibungslosen Betrieb auch für weniger erfahrene Bediener, wodurch die Produktivität gesteigert wird.



Das Leben erleichtern

1 Mithilfe der einfachen „Pre-Start“-Tests können Sie den Ölstand überprüfen und ein analoger Betriebsstundenzähler bietet Ihnen eine schnelle und einfache Anzeige ohne dass Sie die Maschine einschalten müssen.

Ein standardmäßiger Zweigang-Fahrtrieb wird durch eine Taste am Planierschild bedient. Auto- Kickdown ist Standard beim 19C-1 und optional beim 15C-1, 16C-1 und 18Z-1.

2 Das neue, rechts positionierte Bedienfeld mit bequemen Tastenfunktionen, leicht ablesbaren Anzeigen und Warnungen ermöglicht es dem Bediener, stets über den Status der Maschine sowie potenzielle Risiken informiert zu sein.

3 Die beim 19C-1 standardmäßige elektroproportionale Steuerung ermöglicht eine feinere Steuerung durch zusätzliche Daumenschalter an beiden Joysticks und bietet eine präzise Steuerung der Anbaugeräte.



Mehr Produktivität

4 Die um 180 Grad öffnende Heckklappe bietet Zugang zu allen Reinigungs- und Wartungspunkten und verfügt über eine separate Klappe für tägliche Kontrollen.

5 Unser Hydrauliksystem sorgt für höhere Produktivität, indem er Geradeausfahrt bei gleichzeitiger Auswahl von Baggerfunktionen erlaubt.

6 Geräumige Kabine mit großer Türöffnung, exzellenter Sicht und intuitiver Bedienung. 24 % größer als das Vorgängermodell. Der leicht zugängliche externe verschließbare Kraftstofftank bietet zusätzliche Sicherheit.



4



5



6



WÄHLEN SIE VOLLENDETES DESIGN

DIE MINIS DER NEUEN GENERATION SIND EINFACH ZUM ARBEITEN UND ZUR STEIGERUNG IHRER GEWINNE ENTWICKELT WORDEN. DAS DESIGN IST KLASSISCH-SCHLICHT, DIE WARTUNG KOSTENGÜNSTIG, DIE REPARATUREN EINFACH. DIESE MASCHINE ENTSPRICHT IHREN ANFORDERUNGEN. WARUM SOLLTEN SIE EINE ANDERE WÄHLEN?

Der Löffeldrehwinkel von 201 Grad bietet optimalen Ladungsrückhalt beim Beladen von LKWs. So genießen Sie volle Flexibilität. Löffelstelllängen sind 950 mm, 1100 mm und 1344 mm.



Benutzerfreundliche Umgebung

- 1 Große Glasfläche sorgt für erhöhte Sichtbarkeit. Die 70/30-Teilung bieten perfekte Sicht bis zum Planierschild.
- 2 Das Flachglas ist einfacher zu ersetzen und preiswerter als gewölbtes. Die Tönung schützt den Bediener vor Blendung und Hitze.
- 3 Die Instrumentierung ist neu. Der 19C-1 wird zusätzlich durch eine integrierte Wegfahrsperrung mit Membrantastatur geschützt.
- 4 Die zweistufige Heizung mit drei Luftauslässen leistet mehr und klimatisiert die Kabine optimal.



Höchster Komfort

5 Die graphitimprägnierten Buchsen mit den branchenweit niedrigsten Schmierintervallen ermöglichen unerreichte Schmierintervalle von 500 Stunden und erfordern keine tägliche Schmierung.

6 Die Hydraulikanschlüsse wurden reduziert und beinhalten kombinierte Steuerventile; alle liefern einen verbesserten hydraulischen Wirkungsgrad und eine verringerte Komplexität und Anzahl von Bauteilen. Premium- oder Mietspezifikationen zur Auswahl der richtigen Maschine. Nullheck oder CTS (konventionelles Heckdesign) sowie Kabine oder Canopy für die gesamte Baureihe.

7 Reduzierter minimaler Frontschwenkradius für eine kompakte Maschine. So kann unter engsten Bedingungen gearbeitet werden, ohne Kompromisse bei der Überladehöhe einzugehen.



7



6



WÄHLEN SIE SCHNELL

ZEIT IST GELD UND SCHNELL VON EINEM EINSATZORT ZUM NÄCHSTEN ZU GELANGEN IST ENTSCHEIDEND. DIE NEUE GENERATION TRÖDELT NICHT. SCHNELLER REINIGEN, TRANSPORTIEREN UND ANBAUGERÄTE WECHSELN STEIGERT IHREN GEWINN.



Höchste Vielseitigkeit

- 1 Standardisierte Bolzengrößen (30 mm) für maximale Vielseitigkeit der Anbaugeräte bei allen Modellen.
- 2 Die ab Werk erhältliche hydraulische Schnellwechsler-Verrohrung des 19C-1 ermöglicht es dem Bediener, schnell und sicher zwischen Anbaugeräten zu wechseln.
- 3 Wählen Sie aus den speziell entwickelten Anbaugeräten von JCB. Sie bieten optimale Leistung, volle JCB-Garantie, optimale Passform und optimalen Betrieb. Zudem ist AUX II optional verfügbar.



Niedrige Betriebskosten

- 4 Der neue Löffelstiel ermöglicht es den Maschinen, Muldenkipper zu laden, ohne dass sie sich neu positionieren müssen. So können mühsame Arbeiten vor Ort beschleunigt werden.
- 5 Das abgeschrägte Laufwerk bietet einen minimalen Materialrückhalt und ermöglicht eine schnelle Reinigung.
- 6 Das tägliche Schmieren entfällt und die Wartungs- und Reinigungspunkte sind leicht zu erreichen. Die Maschine ist also schneller wieder im Einsatz.
- 7 Serienmäßige Planierschild-Verlängerungen* lassen sich leicht herausklappen, sodass der Bediener schnell und einfach auf ein breiteres Schild wechseln kann. Optional ist ein längeres Planierschild erhältlich.

* Ausgenommen das Modell 15C-I

Das Betriebsgewicht ist gering. Die Maschine kann also schnell und einfach mit dem Anhänger zum nächsten Einsatzort gebracht werden.

- 8 10 Verzurrpunkte sorgen für einen konformen, schnellen Maschinentransport.



4



5



6



7

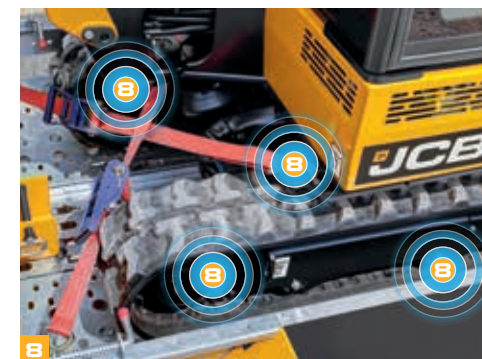

8

RUNDUM SICHER

SCHNELLER ARBEITEN HEISST INTELLIGENTER ARBEITEN. BEI IMMER WENIGER PLATZ ZUM ARBEITEN WIRD DIE SICHERHEIT IMMER WICHTIGER. JCB IST IN SACHEN ARBEITSSICHERHEIT SPITZENREITER UND BAUT SEINEN VORSPRUNG WEITER AUS.



Intelligentes Arbeiten

- 1 Die neuen Kabinen sind vollständig ROPS- und FOPS-konform, für erhöhten Schutz ist Verbundglas als Option erhältlich.
- 2 Alle Funktionen, einschließlich Fahrtrieb und Planierschild, werden isoliert, wenn die Bedienkonsole als zusätzliche Sicherheitsvorkehrung angehoben ist.
- 3 Das akustische Warnsystem für Überlastsignale auf dem 19C-1 sorgt für maximale Stabilität und Sicherheit bei effizientem Arbeiten.
- 4 Ein abschließbarer interner Werkzeugkasten bietet eine sichere Werkzeugablage für alle Modelle.





4



5

Sicher ist sicher

4 Eine optimale Sitzposition mit großer Glasfläche und das Karosseriedesign ergeben eine hervorragende Rundumsicht für mehr Sicherheit vor Ort. Infolgedessen benötigen der 15C-1, 16C-1, 18Z-1 und 19C-1 keine Spiegel, um die EU-Vorschriften zu erfüllen.

5 Das einzigartige 2GO-System von JCB bietet eine zusätzliche Sicherheitsebene, d.h. alle Bedienelemente sind vollständig isoliert, sofern die 2GO-Taste nicht aktiviert ist.

Mit dem Telematiksystem LiveLink und Datatag* können Sie bei den Minis einen virtuellen Zaun, einen „Geofence“, um die Maschine errichten und den Einsatzradius begrenzen.

Als speziellen Vorteil bietet die Kombination aus LiveLink und Wegfahrsperr die Möglichkeit zur Remote-Eingabe des PIN-Codes – so können Sie die Nutzung der Maschine aus der Ferne zulassen oder verhindern. Das System speichert bis zu 14 individuelle PIN-Codes und individuelle Bedieneinstellungen lassen sich für jeden PIN-Code untercodieren.

* abhängig vom Vertriebsgebiet



5



Optionale Sicherheitsgurte für alle, die die Sicherheitsmaßnahmen vor Ort verbessern möchten.

LIVELINK, INTELLIGENTES ARBEITEN.

MIT DEM INNOVATIVEN SOFTWARESYSTEM LIVELINK VERWALTEN SIE IHRE JCB MASCHINEN VON ÜBERALL AUS – ÜBER DAS INTERNET, PER E-MAIL ODER MIT DEM MOBILTELEFON. VON MASCHINENWARNMELDUNGEN BIS ZU PROTOKOLLDATEN – ALLES LIEGT IN EINEM ZUGRIFFSGESCHÜTZTEN DATENZENTRUM AUF ABRUF BEREIT.

Produktivitäts- und Kostenvorteile

LiveLink kann Ihnen sogar Geld sparen, denn mit diesen Daten lässt sich die Effizienz erhöhen und möglicherweise sogar die Versicherungsprämie senken.

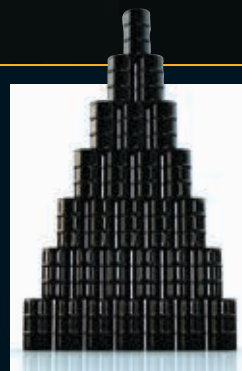

Wartungsvorteile

Wartungsmanagement leicht gemacht: Eine exakte Kontrolle der Betriebsstunden sowie Servicemeldungen verbessern die Wartungsplanung, und anhand der Echtzeit-Positionsdaten haben Sie Ihren Fuhrpark jederzeit im Griff. Kritische Maschinenwarnungen und Wartungsprotokolle sind ebenfalls verfügbar.



Sicherheitsvorteile

Die Echtzeit-Funktionen ‚Geofencing‘ und ‚Curfew‘ warnen Sie, sobald eine Maschine aus der vorgegebenen Zone bewegt bzw. unbefugt genutzt wird. Zu den weiteren Vorteilen gehören Standortinformationen in Echtzeit, eine Koppelung der LiveLink-Einheit mit der Wegfahrsperrung oder dem Steuergerät und die PIN-Code-Verwaltung (um die Nutzung per Remote-Zugriff zu genehmigen – ideal für die Baumaschinenvermietung).



SERVICE INKLUSIVE

VERTRAUEN SIE DEM ERSTKLASSIGEN WELTWEITEN JCB KUNDENDIENST. UNSER TECHNISCHER SERVICE BIETET IHNEN TAG UND NACHT DIREKTEN ZUGRIFF AUF UNSER KNOW-HOW.



1

1 Unser technischer Service bietet Ihnen Tag und Nacht direkten Zugriff auf unser Know-how. Unser Team von JCB Finance steht Ihnen jederzeit mit flexiblen und maßgeschneiderten Angeboten zur Verfügung.

2 Ein weiteres Beispiel für die Leistungsfähigkeit des JCB Kundendienstes ist das weltweite Netzwerk von Ersatzteilzentren: Dank unserer 16 regionalen Standorte liefern wir 95 % aller Teile innerhalb von 24 Stunden in alle Welt. Die Originalteile von JCB sind perfekt auf Ihre Maschine abgestimmt und garantieren optimale Leistung und Produktivität.

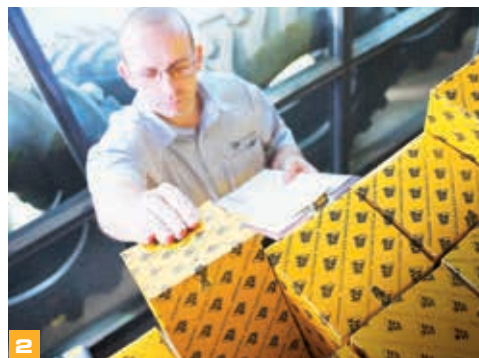

2

3 Von JCB Assetcare erhalten Sie umfassende Garantie- und Servicepakete sowie wahlweise reine Service- oder Reparatur- und Wartungsverträge. Unabhängig vom gewählten Paket berechnen Ihnen unsere Wartungsteams rund um den Globus faire Stundensätze, unterbreiten Ihnen unverbindliche Angebote und führen Service- oder Wartungsarbeiten genauso schnell wie effizient durch.



3

Hinweis: JCB LIVELINK und JCB ASSETCARE werden nicht in allen Verkaufsgebieten angeboten. Bitte fragen Sie dazu Ihren Händler.

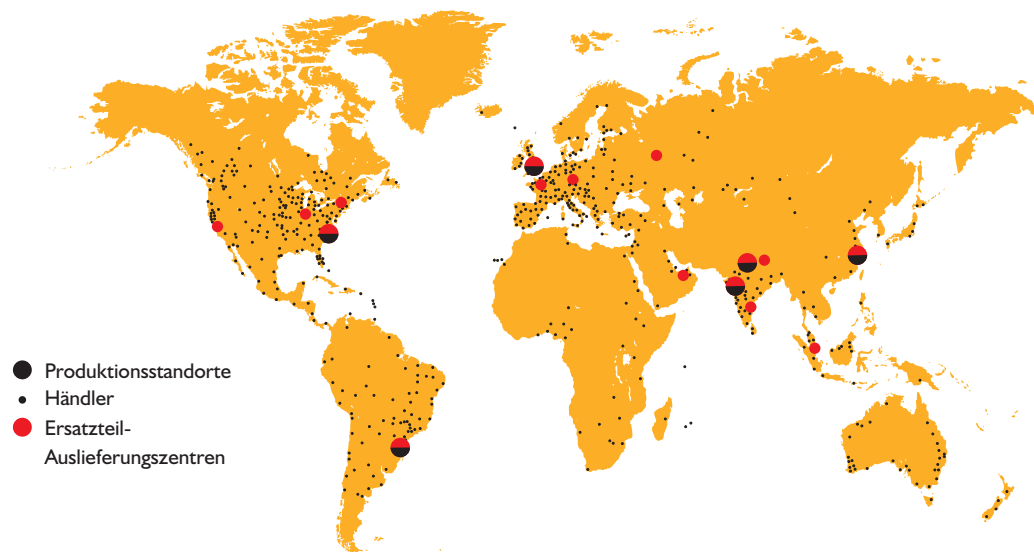

STATISCHE ABMESSUNGEN

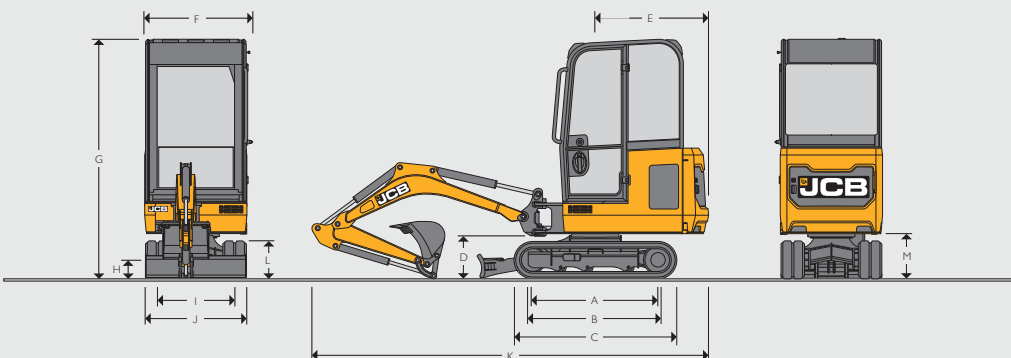

Modell		15c-1	16c-1	18z-1	19c-1
A	Zahnradmittelpunkte	mm	1022	1218	1218
B	Kettenaufstandslänge	mm	1030	1220	1220
C	Laufwerkslänge – Gummi	mm	1378	1578	1578
	Laufwerkslänge – Stahl	mm	1378	1578	1578
D	Höhe Schwenkbolzen	mm	409	409	409
E	Heckschwenkradius	mm	1103	1103	685
F	Oberwagenbreite	mm	996	996	996
G	Höhe über Kabine	mm	2324	2324	--
	Höhe über Schutzdach	mm	2342	2342	2340
H	Bodenfreiheit	mm	162	162	162
I	Spurweite - eingefahren/ausgefahren	mm	750	750-1110	750-1110
J	Fahrwerksbreite über / Gummi / Stahl - eingefahren	mm	980	980	980
	Fahrwerksbreite über / Gummi / Stahl - ausgefahren	mm	--	1330	1330
K	Transportlänge	mm	3860	3860	3547
L	Kettenhöhe	mm	367	367	367
M	Kontergewicht-Bodenfreiheit	mm	434	434	434

MOTOR

Modell	15c-1, 16c-1, 18z-1, 19c-1	
Modell	403J-07 StufeV	
Kraftstoff	Diesel	
Kühlsystem	Wassergekühlt	
Bruttoleistung ISO 14396	kW	11,7 bei 2550 U/min
Nettoleistung	kW	10,8 bei 2550 U/min
Max. Drehmoment ISO 14396	Nm	45,6 bei 2000 U/min
Hubraum	cm³	762
Steigfähigkeit	Grad	35°
Anlasser	kW	1,2
Batterie	Volt / Ampere	12 V / 65 Ah
Lichtmaschine	Ampere (Klima)	60

LAUFWERK

Modell	15c-1		16c-1		18z-1		19c-1	
	Starr	Einfahrbar	Einfahrbar	Einfahrbar	Einfahrbar	Einfahrbar		
Anzahl Laufrollen	3	3	3	3	3	3		
Kettenbreite Gummi	mm	230	230	230	230	230		
Kettenbreite Stahl	mm	230	230	230	230	230		
Fahrgeschwindigkeit – langsam	km/h	2,0	2,4	2,4	2,4	2,4		
Fahrgeschwindigkeit – hoch	km/h	--	4,1	4,1	4,1	4,1		
Zugkraft/Schubkraft	kN	11,5	11,5	13,2	13,2	13,2		

HYDRAULIKSYSTEM

Modell		15c-1	16c-1	18z-1	19c-1
Pumpe	cm³	10	18	18	18
Nennförderleistung bei max. U/min	l/min	25	42	42	42
Hauptentlastungsdruck (Bagger/Ketten)	bar	205	205	235	235
Hauptentlastungsdruck (Schwenken)	bar	205	205	167	167
Zusatzhydraulikdruck (Aux 1)	bar	200	200	200	200
Zusatzhydraulikdruck (Aux 2)	bar	--	--	--	200
Durchsatz Zusatzpumpe (Aux 1)	l/min	25	32	32	32
Zusätzliche Pumpenleistung (Aux 2)	l/min	--	--	--	32
Hydraulikpumpe		Zahnrad	Kolben	Kolben	Kolben

GEWICHT								
Modell		15c-1		16c-1		18z-1	19c-1	
		Schutzdach	Kabine	Schutzdach	Kabine	Schutzdach	Schutzdach	Kabine
Betriebsgewicht*	kg	1554	1664	1639	1749	1749	1863	1943
FOPS (Schutz vor herabfallenden Gegenständen)	kg	--	15	--	15	--	--	15
Stahlketten	kg	81	81	81	81	81	81	81
Langer Planierschild	kg	9	9	9	9	9	9	9
Mechanischer Schnellwechsler	kg	14	14	14	14	14	14	14
Schnellwechsler, hydraulisch (ohne Schläuche)	kg	--	--	--	--	--	24	24
Gravemaster-Löffelstiel	kg	--	--	--	--	--	5	5
Transportgewicht**	kg	1460	1570	1545	1655	1655	1769	1849
Bodendruck (Gummiketten)	kg/cm ²	0,33	0,33	0,35	0,36	0,33	0,36	0,37
Bodendruck (Stahlketten)	kg/cm ²	0,35	0,35	0,36	0,38	0,35	0,38	0,39
Transportgewicht (Fahrergewicht 75 kg)	kg	1479	1589	1564	1674	1674	1788	1868

* Betriebsgewicht gemäß ISO 6016, einschließlich Schutzdach oder Kabine, Gummiketten, Löffelstiel 950 mm (15C-1, 16C-1, 19C-1 und 18Z-1), Löffelstiel 1100 mm (19C-1PC), Löffel 300 mm, vollen Tanks und Fahrer (75 kg). ** Das Transportgewicht ist gemäß ISO 6016 definiert als das Gewicht der Grundmaschine ohne Bediener mit zu 10 % gefülltem Tank.

FÜLLMENGEN						
Modell	15c-1	16c-1	18z-1	19c-1		
Kraftstofftank	l	18,5	18,5	20,5	18,5	
Motor Kühlmittel	l	Schutzdachausführung: 4,2 Kabinausführung: 4,7	Schutzdachausführung: 4,2 Kabinausführung: 4,7	Schutzdachausführung: 4,2	Schutzdachausführung: 4,2 Kabinausführung: 4,7	
Motoröl	l	2,5	2,5	2,5	2,5	
Hydrauliksystem	l	28	28	28	28	
Hydrauliktank	l	15	15	15	15	

ARBEITSPLATZ						
Modell	15c-1	16c-1	18z-1	19c-1		
Höhe Kabine/Schutzdach	mm	1347 / 1364	1347 / 1364	-- / 2347	1347 / 1364	
Höhe Kabine/Schutzdach mit FOGS-Schutz Stufe I	mm	1366 / 1364	1366 / 1364	-- / 2347	1366 / 1364	
Länge Kabine/Schutzdach mit FOGS-Schutz Stufe I	mm	1236 / 1427	1236 / 1427	1107	1236 / 1427	
Länge Kabine/Schutzdach	mm	1202 / 1427	1202 / 1427	1107	1202 / 1427	
Breite Kabine/Schutzdach	mm	976 / 978	976 / 978	978	976 / 978	

PLANIERSCHILD						
Modell	15c-1	16c-1	18z-1	19c-1		
Schildlänge (STD) Stützenmitte	mm	787	787	787	787	
Max. Höhe über Boden	mm	239	239	239	239	
Grabtiefe unter Boden	mm	225	225	225	225	
Anfahrwinkel	Grad	25,3	25,3	25,3	25,3	
Breite (ohne Flügel)	mm	980	980	980	980	
Breite (mit Flügeln)	mm	--	1340	1340	1340	
Höhe	mm	234	234	234	234	

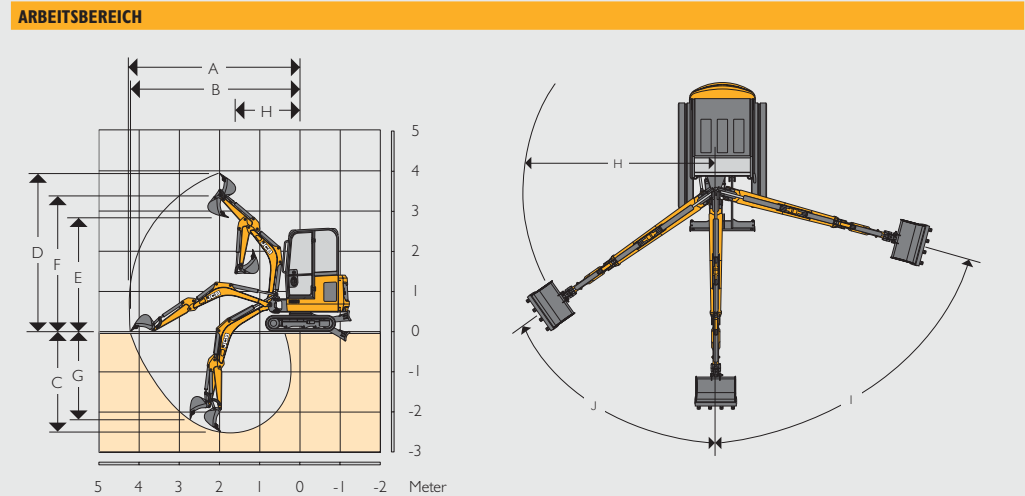

		15c-1 / 16c-1 Löffelstiel 950 mm	15c-1 / 16c-1 Löffelstiel 1100 mm	18z-1 / 19c-1 Löffelstiel 950 mm	18z-1 / 19c-1 Löffelstiel 1100 mm	19c-1 Löffelstiel Gravemaster 1344 mm)
Auslegerlänge	mm	1800	1800	1800	1800	1800
A Max. Reichweite	mm	3899	4043	3899	4043	4247
B Max. Reichweite am Boden	mm	3834	3981	3834	3981	4220
C Max. Grabtiefe – Planierschild oben	mm	2271	2421	2271	2421	2665
Max. Grabtiefe – Planierschild unten	mm	2426	2576	2426	2576	2819
D Max. Schürfhöhe	mm	3556	3667	3556	3667	3847
E Max. Schütt-/Überladehöhe	mm	2598	2637	2598	2637	2818
F Max. Höhe bis Löffelbolzen	mm	3116	3154	3116	3154	3335
G Max. vertikale Grabtiefe	mm	1933	2139	1933	2139	2375
H Min. vorderer Schwenkradius, Ausleger gerade	mm	1488	1517	1488	1517	1565
Min. vorderer Schwenkradius, Ausleger versetzt	mm	1171	1196	1171	1196	1236
I Auslegerschwenkwinkel links	Grad	75°	75°	75°	75°	75°
J Auslegerschwenkwinkel rechts	Grad	55°	55°	55°	55°	55°
Löffeldrehwinkel	Grad	201°	201°	201°	201°	201°
Löffelstieldrehwinkel	Grad	126°	126°	126°	126°	126°
Ausbrechkraft Löffel (Kraftmodus)	kN	15,6	15,6	18	18	18
Ausbrechkraft Löffelstiel	kN	8,8	7,9	10,1	9,1	7,9
Schwenkgeschwindigkeit	U/min	7,9	7,9	7,9	7,9	7,9

AUSSTATTUNG

Modell	15c-1	16c-1	18z-1	19c-1
SERVICE UND WARTUNG				
Rundumlichtmontage vorbereitet	•	•	•	•
Einzelelement-Luftfilter	•	•	•	•
Löffelstiel-Schmierintervalle von 500 Stunden	•	•	•	•
Fettpresse und Kartusche	+	+	+	+
Werkzeugsatz	+	+	+	+
Automatische Glühkerze				+
KETTEN UND LAUFWERK				
230 mm bereite „Short Pitch“-Gummiketten	•	•	•	•
Zweigang-Kettenantrieb		•	•	•
Einfahrbares Laufwerk		•	•	•
Ausfahrbarer Planierschild		•	•	•
Schwerlast-Kettenspanner		•	•	•
Gummiketten lang 230 mm		+	+	+
Stahlketten 230 mm		+	+	+
Langer Planierschild	+	+	+	+
Auto-Kickdown-Fahrmotoren		+	+	•
ARBEITSPLATZ				
LED-Arbeitsscheinwerfer		+	+	+
Akustische und optische Warneinrichtungen	•	•	•	•
Volle Funktionsabschaltung	•	•	•	•
Steckdose 12 Volt	•	•	•	•
ISO Servovorsteuerung	•	•	•	•
Starrer Sitz	•	•	•	•
Zusatzsteuerkreis elektropropotional mit Daumenradregelung				+
Zwei Bedienmuster (ISO/SAE-Umschaltung)	+	+	+	+
Gefederter Sitz mit Gewebebezug	+	+	+	+
Gefederter Sitz mit Kunststoffbezug	+	+	+	+
LED-Innenbeleuchtung		+		+
Sonnenblende	+	+	+	+
Feuerlöscher	+	+	+	+
Fahrpedalhebel	+	+	+	+
Vollständiger Radioeinbau	+	+		+
HYDRAULIK				
Hydraulische Schwenkverriegelung	•	•	•	•
einzelnen wirkender Zusatzkreis	•	•	•	•
Verstellpumpe		•	•	•
Schaltkreis für Geradeausfahrt	•	•	•	•
ORFS-Hydraulik	•	•	•	•
Schnellkupplungen für Zusatzleitungen	•	•	•	•
Doppelt wirkende Zusatzkreise	+	+	+	+
Zusatzlüftung				•

Modell	15c-1	16c-1	18z-1	19c-1
SCHUTZ UND SICHERHEIT				
ROPS-, TOPS- & FOGS-zertifiziertes Schutzdach	•	•	•	•
ROPS/TOPS-zertifizierte Kabine	+	+		+
Verschließbarer Werkzeugkasten im Innenraum	•	•	•	•
Geschützte Auslegerarbeitsleuchte	+	•	•	•
„2GO“-Hydrauliksperr	•	•	•	•
CESAR Datatag (nur UK)	•	•	•	•
Batterie Hauptschalter (Europa)	•	•	•	•
Rundumleuchte	+	+	+	+
Grüne Sicherheitsgurt-Rundumleuchte	+	+	+	+
LiveLink	+	+	+	+
PIN-Tastenfeld-Wegfahrsperr	+	+	+	+
Wegfahrsperr mit Tastatur	+	+	+	
Frontschutz aus Polycarbonat	•	•	•	•
LED-Scheinwerferschutz am Ausleger	+	+	+	+
FOGS-Schutz Stufe 1	+	+	•	+
Rückfahralarm	+	+	+	+

AUSSTATTUNG AUSSEN

	15c-1	16c-1	18z-1	19c-1
Standardstiel (mm)	950	950	950	1100
Löffelstieloptionen (mm)	1100	1100	1100	1100/1344
Befestigungsösen	•	•	•	•
LED-Rundumlicht	+	+	+	+
Halogen-Arbeitsscheinwerfer	+	+	+	+
Hochbelastbare Schwenklagerung	+	•	•	•
Außenspiegel	+	+	+	+
Vollständiges Löffelsortiment	+	+	+	+
Mechanischer Schnellwechsler	+	+	+	+
Hydraulischer Schnellwechsler				+
Löffelstiel mit Lsthaltevorbereitung	+	+	+	+

STANDARD •

OPTIONAL +

HUBKAPAZITÄT – PLANIERSCHILD STANDARD GUMMIKETTEN 230 MM LÖFFELSTIEL 950 MM KEINE ANBAUGERÄTE**15C-I**

Lastpunkthöhe	1,5 m			2,0 m			2,5 m			3,0 m			3,5 m			Reichweite			
Höhe	Schild oben	Schild unten	Über Seite	Schild oben	Schild unten	Über Seite	Schild oben	Schild unten	Über Seite	Schild oben	Schild unten	Über Seite	Schild oben	Schild unten	Über Seite	Schild oben	Schild unten	Über Seite	Reichweite
m	kg	kg	kg	kg	kg	kg	kg	kg	kg	kg	kg	kg	kg	kg	kg	kg	kg	kg	mm
2,5							307	323	298							284*	372	202*	2500
2,0							311	334	298	260*	360	190*				232*	360	168*	3000
1,5	379*	508		432	472	360*	379	420	249*	254*	377	188*				209*	346	146*	3250
1,0	528*	849	361*	461*	706	323*	323*	495	234*	251*	405	178*		311	134*	194*	327	134*	3400
0,5	465*	841	319*	426*	760	298*	322*	556	221*	236*	379	173*	190*		135*	190*	311	131*	3300
0	475*	768	327*	407*	690	285*	294*	505	213*	227*	339	164*				191*	292	135*	3300
-0,5	528*	700	392*	401*	597	287*	302*	466	208*	233*						212*	282	145*	3250
-1,0	618	674	356*	420*	552	280*	294*	386	209*								274	167*	3000

HUBKAPAZITÄT – PLANIERSCHILD STANDARD GUMMIKETTEN 230 MM LÖFFELSTIEL 1100 MM KEINE ANBAUGERÄTE**16C-I**

Lastpunkthöhe	1,5 m			2,0 m			2,5 m			3,0 m			3,5 m			Hubkapazität bei maximaler Reichweite			Reichweite	
Höhe	Schild oben	Schild unten	Über Seite	Schild oben	Schild unten	Über Seite	Schild oben	Schild unten	Über Seite	Schild oben	Schild unten	Über Seite	Schild oben	Schild unten	Über Seite	Schild oben	Schild unten	Über Seite	Reichweite	
m	kg	kg	kg	kg	kg	kg	kg	kg	kg	kg	kg	kg	kg	kg	kg	kg	kg	kg	kg	mm
2,5							230	278*	294*							238	326*	328*	2800	
2,0							239	291*	298*	212	307*	303*				227	311*	261	3250	
1,5				330*	352*	347*	255	356*	352*	203	332*	327*				176	309*	235	3450	
1,0	620	832*	781*	404	534*	527*	300	419*	411*	263	355*	287	182	295*	224	182	295*	224	3500	
0,5	437	926*	688	347	682*	518	290	477*	363	215	372*	272	182	298*	226	163	283*	212	3600	
0	417	830*	640	330	674*	516	275	512*	359	200	371*	279	171	279*	230	171	279*	230	3500	
-0,5	512	791*	737*	446	599*	443	319	451*	343	244	338*	278				182	267*	268*	3300	
-1,0	493	658*	619*	356	486*	498*	285	378*	371*	210	267*	285*				184	256*	256*	3100	

HUBKAPAZITÄT – GUMMIKETTEN 230 MM 1.800-MM-AUSLEGER LÖFFELSTIEL 1100 MM OHNE LÖFFEL.**18Z-I**

Lastpunkthöhe	1,5 m				2,0 m				2,5 m				3,0 m				3,5 m				Hubkapazität bei maximaler Reichweite				Entfernung
Höhe	Ausgefahren	Eingefahren	Schild oben	Schild unten	Ausgefahren	Eingefahren	Schild oben	Schild unten	Ausgefahren	Eingefahren	Schild oben	Schild unten	Ausgefahren	Eingefahren	Schild oben	Schild unten	Ausgefahren	Eingefahren	Schild oben	Schild unten	Ausgefahren	Eingefahren	Schild oben	Schild unten	Entfernung
m	kg	kg	kg	kg	kg	kg	kg	kg	kg	kg	kg	kg	kg	kg	kg	kg	kg	kg	kg	kg	kg	kg	kg	kg	mm
2,5					387*	164	398*	304*	336*	155	313*	351*									301*	139*	280*	346	2690
2,0					379*	159	390*	329*	331*	255*	311*	315*	218	115	245*	420*					218	115	212*	420	3000
1,5					364*	151	374*	426*	383*	143	370*	400*	221	107	257*	386*					175	87	173*	359	3300
1,0	751*	305	827*	950*	452*	185	535*	621*	293	136	279	492*	263	97	215	424*	203*	80	170	364	203*	80	170*	364	3500
0,5	714	207	529	976*	492	167	377	742*	321	123	279	540*	218	100	216	437*	199*	74	167	348	199*	74	167*	348	3500
0	458	171	446	932*	357	146	350	733*	401	100	242	541*	202	95	195	411*				170	76	165*	331	3400	
-0,5	615	161	438	835*	327	125	314	631*	274	99	241	484*	197	100	197	359*				179	86	193*	312	3250	
-1,0	392	209*	402	686*	263	125	287	555*	212	106	221	403*	183	92	196	298*				183	92	196*	298	3000	
-1,5	396	214	406	464*	269	128	292	383*	269											236	114	255*	342	2200	



Hubkapazität über Front

Anmerkungen: 1. Hubkapazitäten basieren auf ISO 10567, d. h. 75 % der Kipplast oder 87 % der Hydraulikhubkapazität – es gilt der kleinere Wert. Mit * markierte Hubkapazitäten basieren auf der Hydraulikhubkapazität.

2. Die angegebenen Hubkapazitäten setzen festen, ebenen Grund und die Ausrüstung mit einem zugelassenen Hebepunkt voraus.

3. Heben nur mit angebaute Löffel. Das Gewicht des Löffels ist von den obigen Hubkapazitäten abzuziehen.

4. Hubkapazität eventuell durch gesetzliche Bestimmungen begrenzt. Fragen Sie bitte Ihren JCB Händler.



Hubkapazität im gesamten Schwenkbereich

HUBKAPAZITÄTEN – GUMMIKETTEN 230 MM AUSLEGER 1800 MM LÖFFELSTIEL 1100 MM OHNE LÖFFEL.

19C-I

Lastpunkthöhe	1,5 m				2,0 m				2,5 m				3,0 m				3,5 m				Hubkapazität bei maximaler Reichweite							
																												
Höhe	Ausgefahren	Eingefahren	Schild oben	Schild unten	Ausgefahren	Eingefahren	Schild oben	Schild unten	Ausgefahren	Eingefahren	Schild oben	Schild unten	Ausgefahren	Eingefahren	Schild oben	Schild unten	Ausgefahren	Eingefahren	Schild oben	Schild unten	Ausgefahren	Eingefahren	Schild oben	Schild unten	Entfernung			
m	kg	kg	kg	kg	kg	kg	kg	kg	kg	kg	kg	kg	kg	kg	kg	kg	kg	kg	kg	kg	kg	kg	kg	kg	mm			
2,5					520*	417	540*	439*	332*	319*	292*	301*												290*	277	270*	327*	2690
2,0					564*	410	586*	476*	334*	321*	297*	311*	373*	219	341	357*								373*	219	341	357*	3000
1,5					615*	396	634*	615*	402*	298	375*	392*	385*	220	356	375*								296	181	281	349*	3300
1,0	689*	430	837	962*	644*	407	613*	646*	494*	286	461*	482*	395*	218	380	398*	274	170	264	336*			274	170	264	336*	3500	
0,5	665	417	789	986*	591	359	634	812*	451	273	454	575*	339	209	390	433*	267	165	272	344*			267	165	272	344*	3500	
0	780	490	795	958*	566	359	599	769*	424	267	439	552*	257	205	353	438*							306*	170	328*	332*	3400	
-0,5	918*	494	902*	920*	673*	359	590	724*	492*	272	432	532*	371*	214	378	392*							308*	191	313*	324*	3250	
-1,0	701*	479	705*	788*	551*	350	559*	596*	424*	266	421*	442*	290*	248*	323*	334*							290*	248*	323*	334*	3000	
-1,5	512*	476	480*	527*	460*	360	412*	428*															354*	298	348*	388*	2200	

P511 SCHALLDRUCKPEGEL / VIBRATION 15C-I / 16C-I / 18Z-I / 19C-I

Schalldruckpegel und Vibration		Toleranz		Messbedingungen
Schalldruckpegel am Arbeitsplatz (LpA)	78 dB	(KpA)	± 1 dB	ISO 6396: 2008
Schalleistungspegel der Maschine (LWA)	93 dB	(KWA)	± 1 dB	ISO 6395: 1988
Vibration Hand/Arm (m/s ²) Fahren Niedriger Leerlauf und Aushub	≤ 2,5	(K)	*	EN ISO 5349-2: 2001
Ganzkörpervibration (m/s ²)	0,41	(K)	0,21	ISO 2631-1: 1997

* bei einer Messunsicherheit von 50 %



Hubkapazität über Front



Hubkapazität im gesamten Schwenkbereich

- Anmerkungen:**
1. Hubkapazitäten basieren auf ISO 10567, d. h. 75 % der Kipplast oder 87 % der Hydraulikhubkapazität – es gilt der kleinere Wert. Mit * markierte Hubkapazitäten basieren auf der Hydraulikhubkapazität.
 2. Die angegebenen Hubkapazitäten setzen festen, ebenen Grund und die Ausrüstung mit einem zugelassenen Hebeplatz voraus.
 3. Heben nur mit angebautem Löffel. Das Gewicht des Löffels ist von den obigen Hubkapazitäten abzuziehen.
 4. Hubkapazität eventuell durch gesetzliche Bestimmungen begrenzt. Fragen Sie bitte Ihren JCB Händler.







JCB

JCB 16lc-1

JCB
HMD12T



EIN UNTERNEHMEN, ÜBER 300 MODELLE.

Der JCB Händler in Ihrer Nähe

Minibagger 15c-1/16c-1/18z-1/19c-1

Transportgewicht: 1479 bis 1868 kg Netto-Motorleistung: 10,8 kW

JCB Deutschland GmbH, Graf-Zeppelin-Straße 16, 51147 Köln.

Tel: 02203 9262-0, E-Mail: info@jcb.com.

Downloads mit den aktuellsten Informationen zu diesem Produktprogramm

finden Sie unter: www.jcb.com

©2009 JCB Sales. Alle Rechte vorbehalten! Dieses Dokument darf ohne vorherige Genehmigung durch JCB Sales weder vollständig noch teilweise vervielfältigt, in einem Erfassungssystem gespeichert, oder in jedweder Form sowie Methode elektronisch, mechanisch, phototechnisch oder sonst wie übermittelt werden. Sämtliche Angaben in diesem Dokument hinsichtlich Betriebsgewicht, Größe, Arbeitsgeschwindigkeit sowie sonstiger Leistungsdaten dienen nur zur Veranschaulichung und können je nach genauer Maschinenausrüstung abweichen. Sie sollten daher nicht als Nachweis zur Eignung der Maschine für einen bestimmten Einsatzzweck dienen. Lassen Sie sich unbedingt von Ihrem JCB-Händler beraten. JCB behält sich das Recht vor, seine Modelle und deren technische Daten, Ausstattung sowie Zubehör ohne vorherige Benachrichtigung abzuändern. Die im Werbematerial enthaltenen Angaben gelten nur als Richtlinie und können in gewissen Märkten vom Lieferumfang abweichen. Das JCB-Logo ist eine eingetragene Marke von J. C. Bamford Excavators Ltd.

9999/6018de-DE 03/19 Ausgabe 4

